

ВЕНТИЛЯЦИЯ POLEX-VENT

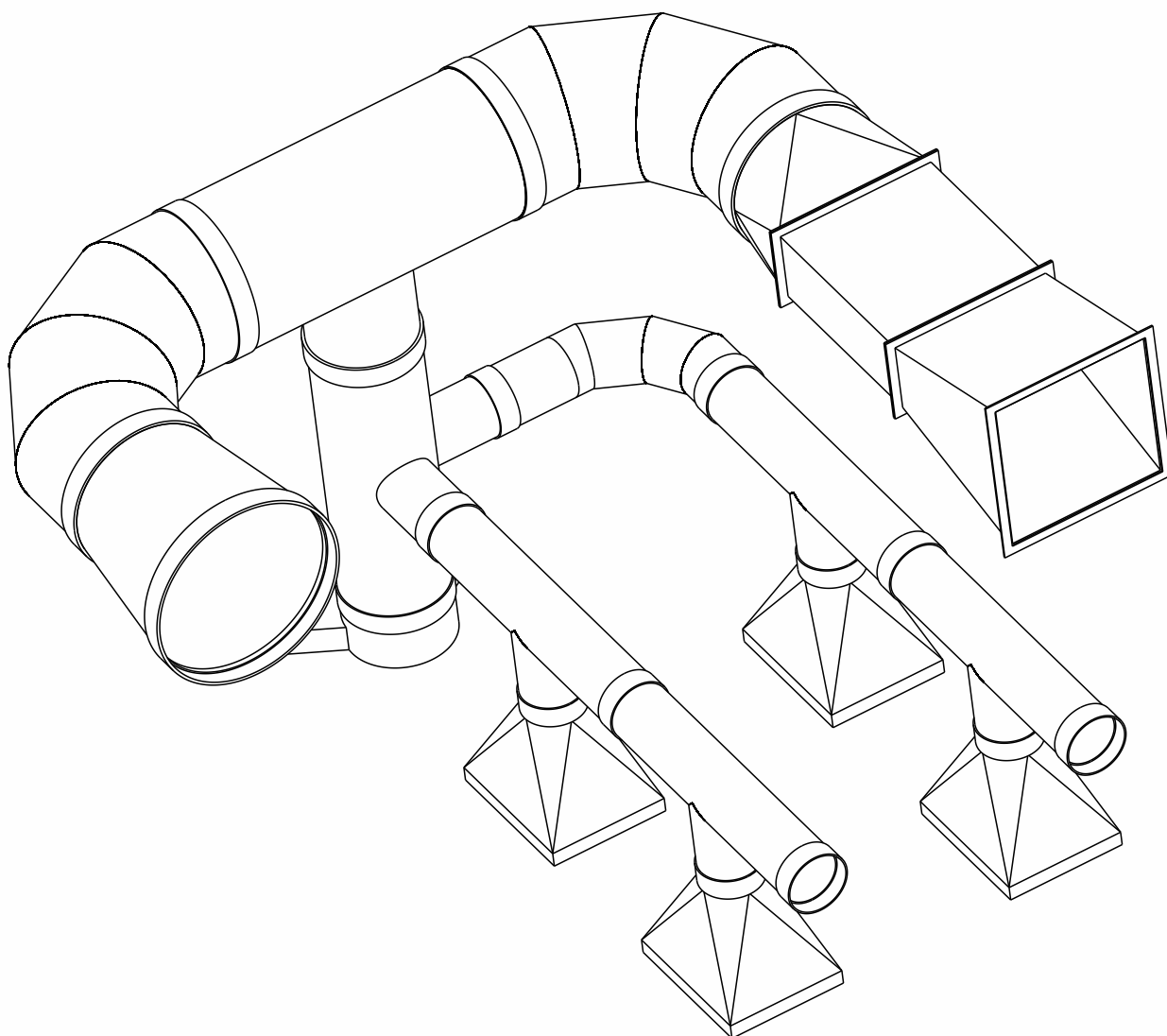

 **POLEX** | GROUP

ОБЪЕДИНЯЯ ЛУЧШЕЕ!

Проектирование и производство изделий и сооружений из полимерных и композитных материалов. Трубная продукция.

8-800-700-80-12 бесплатный номер для регионов России.
E-mail: info@palexgroup.ru, www.palexgroup.ru



Воздуховоды POLEX-VENT

Компания POLEX GROUP производит пластиковые воздуховоды, систем вентиляции из химстойкого полипропилена. Они могут быть изготовлены цилиндрической формы от min D-200 мм., прямоугольной от 100x100 до 3000 мм. Воздуховоды POLEX VENT долговечны, не подвержены коррозии. Полипропилен, применяемый для производства воздуховодов, - экологически чистый и прочный материал. Он водонепроницаемый, износостойчивый, стойкий к воздействию агрессивных химических веществ, ультрафиолетовому излучению, сохраняющий свои качества при температуре от -40 °С до +85 °С. Длительный срок службы полипропилена (более 50 лет) обеспечит высокую надежность эксплуатации изделий. По желанию заказчика вентиляция может быть изготовлена любых размеров.

Воздуховоды изготавливаются с фланцевым или раструбным типом соединения.

ПРЯМОУГОЛЬНЫЕ ВОЗДУХОВОДЫ POLEX VENT

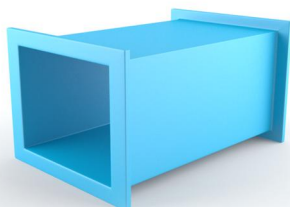

ПРЯМОЙ УЧАСТОК

от 100x100 до 1000x1000 мм.
толщина стенки 3-10 мм.



ТРОЙНИК

от 100x100 до 1000x1000 мм.
толщина стенки 3-10 мм.



ОТВОД 45°

от 100x100 до 1000x1000 мм.
толщина стенки 3-10 мм.

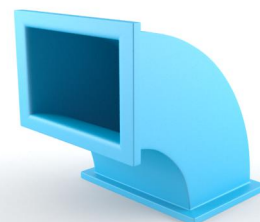

ОТВОД 90°

от 100x100 до 1000x1000 мм.
толщина стенки 3-10 мм.

СИСТЕМЫ ВЕНТИЛЯЦИИ



ЗАГЛУШКА

от 100x100 до 1000x1000 мм.
толщина стенки 3-10 мм.

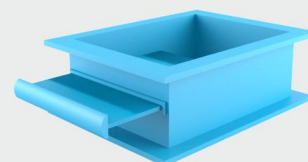

ШИБЕР

от 100x100 до 1000x1000 мм.
толщина стенки 3-10 мм.

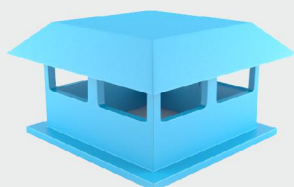

ЗОНТ

от 100x100 до 1000x1000 мм.
толщина стенки 3-10 мм.

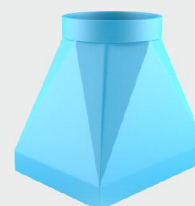

ПЕРЕХОД С ПРЯМОУГОЛЬНИКА НА КРУГ

от 100x100 до 1000x1000 мм.
толщина стенки 3-10 мм.



Воздуховоды POLEX-VENT

КРУГЛЫЕ ВОЗДУХОВОДЫ POLEX VENT

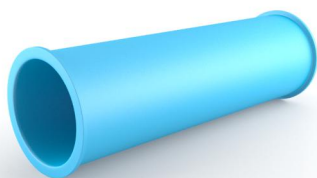

ПРЯМОЙ УЧАСТОК
диаметром от 200 до 1250 мм.
толщина стенки 3-10 мм.



ОТВОД 30°
диаметром от 200 до 1250 мм.
толщина стенки 3-10 мм.



ОТВОД 45°
диаметром от 200 до 1250 мм.
толщина стенки 3-10 мм.



ОТВОД 60°
диаметром от 200 до 1250 мм.
толщина стенки 3-10 мм.



ОТВОД 90°
диаметром от 200 до 1250 мм.
толщина стенки 3-10 мм.



КРЕСТОВИНА
диаметром от 200 до 1250 мм.
толщина стенки 3-10 мм.

СИСТЕМЫ ВЕНТИЛЯЦИИ



ЗОНТ И ЗАГЛУШКА
диаметром от 200 до 1250 мм.
толщина стенки 3-10 мм.



ПЕРЕХОД С КРУГА НА КРУГ
диаметром от 200 до 1250 мм.
толщина стенки 3-10 мм.

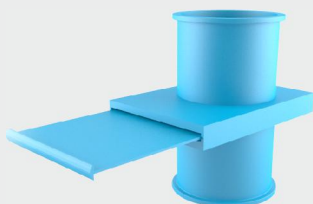

ШИБЕР
диаметром от 200 до 1250 мм.
толщина стенки 3-10 мм.



ТРОЙНИК
диаметром от 200 до 1250 мм.
толщина стенки 3-10 мм.



Проектирование и производство изделий и сооружений из полимерных и композитных материалов.

Воздуховоды POLEX-VENT

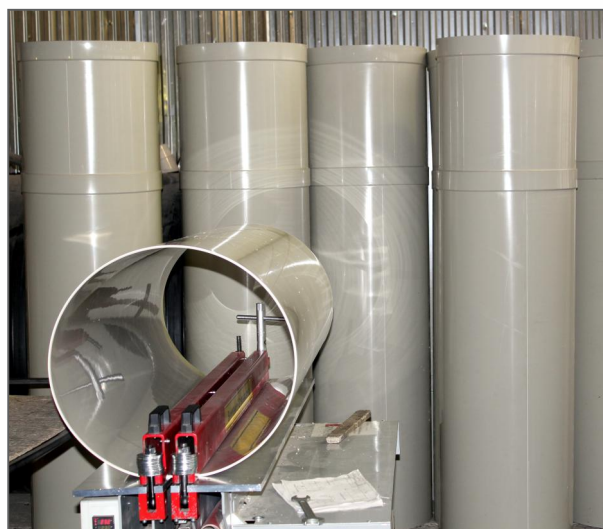

ВОЗДУХОВОДЫ POLEX-VENT

